

この度は、ロクハン製品をお買い上げ頂きまして、ありがとうございます。ご使用前に、必ず取扱説明書と、パッケージ裏面の取り扱い上の注意をよく読み、正しくお使いください。

## 1 取り扱い上の注意

- レールの着脱は平らな所で行ってください。ひねったり、過度な力を加えて無理な角度で着脱を行うと、ジョイナーやレールの先端を痛め、破損の原因となります。
- 車両を走行させる前には、必ずレールが正確に接続されていることを確認してください。接続が正確でないと車両が脱線し、車両やレールを痛める原因となります。
- 断線やショートがありますので、コードを乱暴に扱わないでください。
- レールが汚れていると通電が悪くなる為、走行不良やライトがちらつく原因となります。走行する前には市販のレールクリーナー等で磨き、汚れをふき取ってください。
- 保管時は高温多湿や暖房器具の近くを避けてください。変形する可能性があります。シンナー等の薬品にもお気をつけください。

## 2 各部の名称

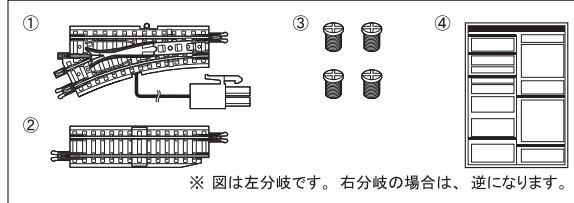

※ 図は左分岐です。右分岐の場合は、逆になります。

- ① 55mm ポイントレール・・・1本
- ② 55mm カットレール・・・1本（左分岐と右分岐では、カット位置が異なります）
- ③ 非選択式ビス・・・4本（内2本は予備です）
- ④ 取扱説明書（本紙）・・・1枚

## 3 ポイントの切り替え方法

ポイントの切り替えは、ポイントレール本体の手動切り替えレバーか、ロクハン製制御機器のポイント切り替えスイッチにて行ってください。

### 3-1 手でポイント切り替える場合

ポイントレール本体の手動切り替えレバーにてポイント进行操作します。

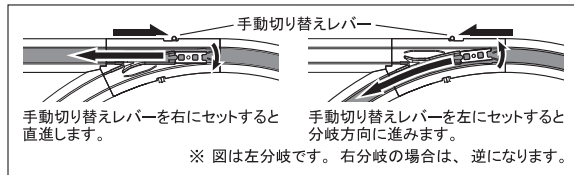

手動切り替えレバーを右にセットすると直進します。手動切り替えレバーを左にセットすると分岐方向に進みます。 ※ 図は左分岐です。右分岐の場合は、逆になります。

### 3-2 電動でポイント切り替える場合

別売りのロクハン製制御機器のポイント切り替えスイッチにて、電動でポイント切り替えます。詳しくは、それぞれに付属の取扱説明書に従って、ポイント切り替えてください。

## 4 ポイントレールの構造と、「選択式」「非選択式」について

### 4-1 ポイントレールの方式

このポイントレールは、「選択式」と「非選択式」を選択できる構造になっています。

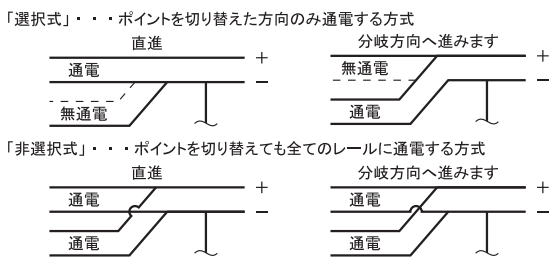

### 4-2 「選択式」と「非選択式」の切り替え方法

レール本体裏側に2本のビスを取り付けることで、「非選択式」に切り替えられます。（出荷時は「選択式」です）

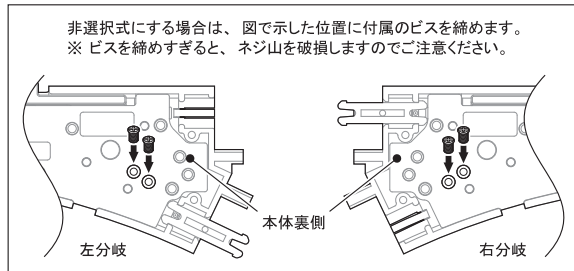

## 4-3 レール接続時のご注意

商品特性上、55mm ポイントレールには、左分岐：分岐側、右分岐：直線側にジョイナーが2つ付いております。レールを接続する際は、接続するレールの金属/プラスチックジョイナーを外してから接続してください。

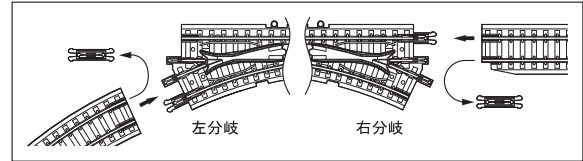

## 4-4 ショートのご注意

下図の状態では車両がポイントレールに進入するとショートします。必ず車両の通過する方向にあわせてポイント切り替えてください。また、切り替えレール部分を直接手で動かすことは避けてください。

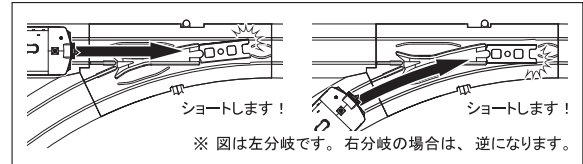

※ 図は左分岐です。右分岐の場合は、逆になります。

## 5 55mmカットレール

55mm カットレールは、無加工でポイントレールにつなげられる様、あらかじめカットされたレールです。下図の様に直線側につないでください。

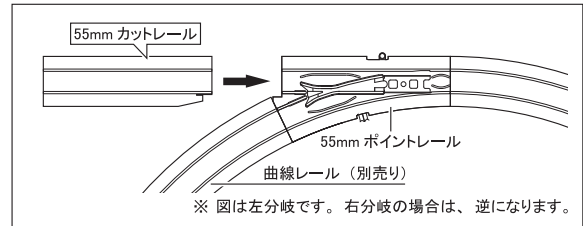

※ 図は左分岐です。右分岐の場合は、逆になります。

## 6 ポイントレールに別売りのレールを繋ぐ場合

ポイントレールの直線側に、付属するカットレール以外のレールをつなぐ場合、図のカットイメージを参考に、道床の干渉部分をカットしてからつないでください。

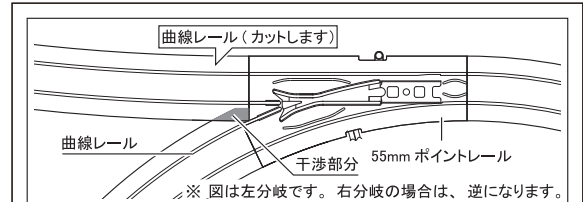

道床の干渉部分のカットイメージ

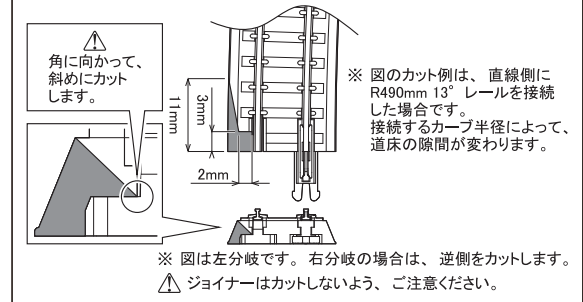

## 7 故障・修理について

- 誤った使用方法、取り扱い、改造、分解によって起こった事故、ケガ、故障等については、当社では一切責任を負いません。また、改造、分解した商品の修理はお受けできません。
- 製品の仕様、及び外観は、改良のため予告なく変更することがございます。ご了承ください。
- 製品には万全の注意を払って製造にあつておりますが、万一お気づきの点がございましたら、下記までご連絡ください。