

この度は、ロクハン製品をお買い上げ頂きまして、ありがとうございます。ご使用前に、必ず取扱説明書と、パッケージ裏面の取り扱い上の注意をよく読み、正しくお使いください。

## 1 取り扱い上の注意

- レールの着脱は平らな所で行ってください。ひねったり、過度な力を加えて無理な角度で着脱を行うと、ジョイナーやレールの先端を痛め、破損の原因となります。
- 車両を走行させる前には、必ずレールが正確に接続されていることを確認してください。接続が正確でないと車両が脱線し、車両や線路を痛める原因となります。
- 断線やショートの危険がありますので、コードを乱暴に扱わないでください。
- レールが汚れていると通電が悪くなる為、走行不良やライトがちらつく原因となります。走行する前には市販のレールクリーナー等で磨き、汚れをふき取ってください。
- 保管時は高温多湿や暖房器具の近くを避けてください。変形する可能性があります。シンナー等の薬品にもお気を付けてください。

## 2 各部の名称

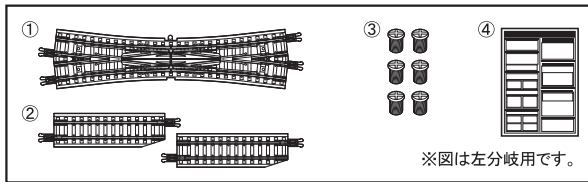

- ①ダブルスリップポイントレール ..... 1本
- ②53.6mmカットレール ..... 2本  
(左分岐と右分岐では、カット位置が異なります。)
- ③非選択式(交換用)ビス ..... 6本(内2本は予備です)
- ④取扱説明書(本紙) ..... 1枚

## 3 ポイントの切り替え方法

ポイントの切り替えは、ダブルスリップポイントレール本体の手動切り替えレバーか、ロクハン製制御機器のポイント切り替えスイッチにて行ってください。

### 3-1 手動切り替えレバーを使用する場合

ダブルスリップポイントレール本体の手動切り替えレバーにてポイント进行操作します。

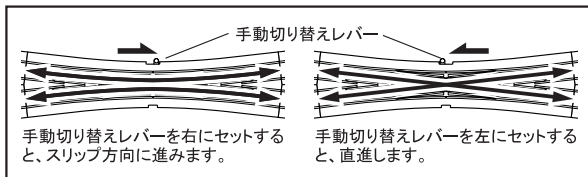

### 3-2 電動でポイント切り替える場合

別売りのロクハン製制御機器のポイント切り替えスイッチにて、電動でポイント切り替えます。接続方法については、それぞれに付属の取扱説明書に従って接続してください。

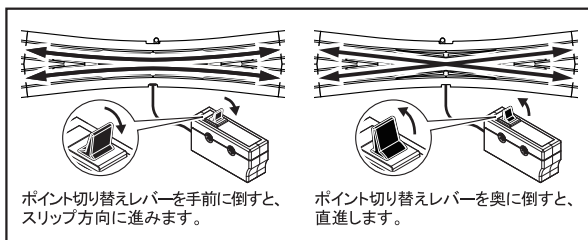

## 4 ダブルスリップポイントレールの構造と、「選択式」「非選択式」について

### 4-1 ダブルスリップポイントレール的方式

「選択式」と「非選択式」を選択できる構造になっております。

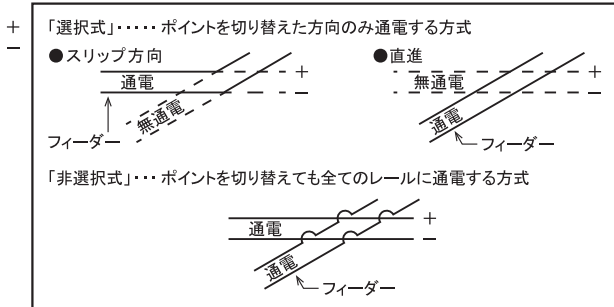

### 4-2 「選択式」と「非選択式」の切り替え方法

レール本体裏側に4本のビスを取り付けることで、「非選択式」に切り替えられます。(出荷時は「選択式」です)

非選択式にする場合は、図で示した位置に付属のビスを締めます。※ビスを締めすぎると、ねじ山を破損しますのでご注意ください。

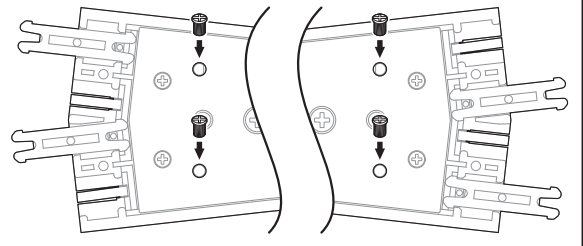

## 5 53.6mmカットレールについて

ダブルスリップポイントレールは、両方向とも112.8mmで、左右の分岐の区別がありません。左右の分岐は、53.6mmレールのカット方向により分けられています。53.6mmレールは、下図を参考にしてください。

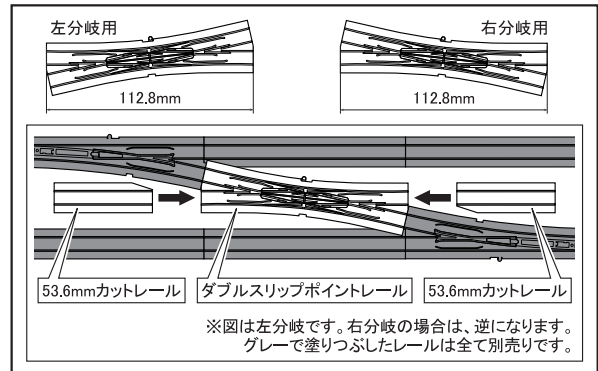

## 6 ダブルスリップポイントレールに別売りのレールをつなぐ場合

ダブルスリップポイントレールに付属するカットレール以外のレールをつなぐ場合、図のカットイメージを参考に、道床の干渉部分をカットしてからつないでください。

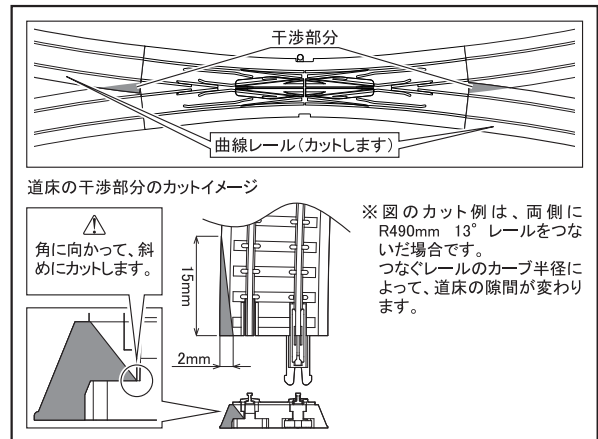

## 7 故障・修理について

- 誤った使用法、取り扱い、改造、分解によって起こった事故、ケガ、故障等については、当社では一切責任を負いません。また、改造、分解した商品の修理は受けできません。
- 製品の仕様、及び外観は、改良のため予告なく変更することがございます。
- 製品には万全の注意を払って製造にあたっておりますが、万一お気づきの点がございましたら、下記までご連絡ください。